

# Стиральная машина Washing Machine

## Руководство по эксплуатации User's Manual

# ВЕКО

РЕМБИТТЕХ  
МОНТ И УСТА



Эта стиральная машина  
произведена на современном  
оборудовании, которое не наносит  
вреда окружающей среде.



---

Уважаемый Покупатель,

Мы желаем, чтобы это изделие, произведенное на современном оборудовании в соответствии с нормами, предъявляемыми к качеству на всех этапах производства, обеспечило в работе лучшие качественные характеристики. Для гарантирования такого результата, пожалуйста, тщательно прочитайте данную инструкцию по эксплуатации и сохраните ее для того, чтобы иметь возможность сверяться с ней в будущем.

**BEKO**

## Содержание

---

<b>1</b>	<b>Технические особенности Вашей стиральной машины</b>	<b>4</b>
<b>2</b>	<b>Предостережения по безопасности работы с машиной</b>	<b>6</b>
<b>3</b>	<b>Подготовка к стирке</b>	<b>8</b>
<b>4</b>	<b>Выбор программы и запуск машины</b>	<b>12</b>
<b>5</b>	<b>Инструкции по уходу за машиной и техническому обслуживанию</b>	<b>18</b>
<b>6</b>	<b>Установка</b>	<b>20</b>
<b>7</b>	<b>Перед обращением в службу сервисной поддержки</b>	<b>23</b>

# 1 Технические особенности Вашей стиральной машины

Модели	WKD 24500 T	WKD 24500 TS
Максимальная вместимость белья для сушки (кг).	4.5	4.5
Высота (см).	85	85
Ширина (см).	60	60
Глубина (см).	45	45
Вес нетто (кг).	59	59
Электропитание (В/Гц).	230/50	230/50
Потребляемый ток (А)	10	10
Мощность (Вт)	2350	2350
Цикл стирка - ополаскивание (об./мин.)	52	52
Цикл отжима (макс об./мин.)	1000	1000

С целью улучшения качественных показателей машины в ее технические характеристики могут быть внесены изменения без предварительного уведомления.

Числовые характеристики, приведенные в руководстве по эксплуатации, схематичны и могут не быть полностью идентичными фактическим характеристикам Вашей машины.

Данные, нанесенные на табличке с номинальными техническими характеристиками Вашей машины и данные, приведенные в документах, получены в лабораторных условиях при стандартных условиях работы. Эти значения могут изменяться в соответствии с режимом работы машины и условиями окружающей среды.



Продукция сертифицирована. Информация о сертификации по тел. 8-800-200-23-56 (звонок бесплатный) Произведено ООО «БЕКО» 601010, Владимирская область, г. Киржач, ул. Гагарина, д.23, офис 7

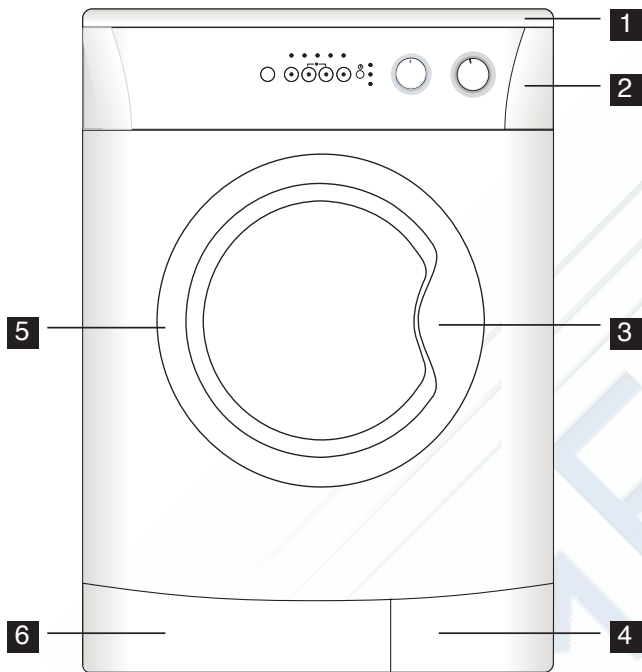

- 1** Верхняя крышка
- 2** Передняя панель
- 3** Ручка
- 4** Крышка фильтра
- 5** Передняя дверца
- 6** Полоса защиты от ударов

## 2 Предостережения по безопасности работы с машиной

- Эта машина предназначена для работы в домашних условиях.
- Ваша стиральная машина рассчитана на напряжение 230 В.
- Если плавкий предохранитель в Вашем доме рассчитан на ток меньше 16А, то необходимо, чтобы квалифицированный электрик установил Вам плавкий предохранитель, рассчитанный на ток 16 А.
- В случае использования или отсутствия трансформатора при работе, квалифицированный электрик должен подключить заземление к машине. Мы не несем ответственности за любое использование машины до подключения заземления.
- Никогда не устанавливайте Вашу машину на пол с ковровым покрытием. В противном случае электрические детали Вашей машины могут перегреться. Это может привести к поломке Вашей машины.
- Убедитесь в правильности подключения кранов горячей и холодной воды, иначе Ваше белье после стирки может быть горячим и разорванным.
- Пожалуйста, обратитесь в авторизованный сервисный центр по вопросам неисправности электрической розетки / кабеля.
- Убедитесь, чтобы Вы не используете старые шланги подачи/слива воды. Не используйте старые / поврежденные шланги подачи / слива воды. Это может быть причиной загрязнения Вашего белья.
- При первом запуске стирка должна проводиться по программе Хлопок 90°C без загрузки белья для подготовки Вашей машины к стирке.
- Показатели качества стирки Вашей стиральной машины зависят от качества воды и используемого моющего средства. Если вода низкого качества и используется неподходящее моющее средство, пятна останутся. Перед стиркой белья, имеющего пятна, обратите внимание на чистку белья в соответствии с рекомендациями, приведенными в последующих разделах.
- Это период хранения запасных частей для работы Вашей машины. В результате процедур контроля качества, в Вашей машине может оставаться небольшое количество воды. Это не приведет к поломке Вашей машине.
- Ваша машина запрограммирована на повторное начало работы, если электричество было отключено, а затем включено снова. Вы не можете

## Ремонт стиральных машин

<http://rembitteh.ru/>

нажать клавишу On / Off для отмены программы. Машина будет продолжать работу по программе после включения электричества. Для ОТМЕНЫ программы нажмите клавишу > Start/Pause/Cancel < и удерживайте ее в течение трех секунд. (См. раздел «Отмена программы»).

Если на дисплее хода работы программы мигает индикатор «Door» («Дверца»), ручка выбора программ находится в среднем положении. В этом случае поверните ручку и установите ее снова. Если предупреждающая надпись продолжает мигать, обратитесь в службу сервисной поддержки.

- Если после начала работы Вашей машины начинает мигать ключ на клавише Start/Pause/Cancel, то дверца не закрыта.

Откройте и закройте дверцу снова и начните программу стирки заново.

- Если на дисплее хода работы программы мигает индикатор «Washing» («Стирка»), то в машине нет воды или водопроводный кран выключен. Проверьте водопроводные краны. Выключите Вашу машину и включите снова. Если проблема останется, то выньте штепсель из розетки, выключите водопроводный кран и обратитесь в службу сервисной поддержки.
- Если программа началась и нельзя осуществить

выбор программы, то Ваша машина может находиться в режиме защиты вследствие возникновения проблем инфраструктуры (напряжение, давление воды, и т.д.) Нажмите и удерживайте клавишу > Start/Pause/Cancel < в течение 3 секунд для переключения машины на установки завода-производителя.

- Большинство предупреждений по безопасности работы с машиной, которые заканчиваются рекомендацией обратиться в службу сервисной поддержки, связаны с проблемами инфраструктуры. По этим вопросам рекомендуется обращаться в авторизованные сервисные центры.
- Срок эксплуатации Вашей машины - 10 лет.



### 3 Подготовка к стирке

Перед запуском Вашей машины, пожалуйста, ознакомьтесь с приведенной ниже информацией:

Вы подключили кабель к электрической розетке?  
Правильно ли Вы подключили сливной шланг?  
Вы закрыли переднюю дверцу?  
Вы открыли водопроводный кран?

Если Вы не установили Вашу машину, пожалуйста, прочтите раздел “Установка”.

#### Сортировка Белья

Сортируйте белье в соответствии с типом ткани, цветом, уровнем загрязненности и рекомендованной температуры стирки. Не стирайте белое белье вместе с цветным. Удалите твердые части, например, пояс, запонки, зажимы занавесок и т.д. или поместите белье в мешок из ткани для стирки. Выньте все из карманов. Застегните замки-молнии и пуговицы. Белье очень маленького размера, например, детская одежда, может попасть внутрь барабана, внутрь прокладки, в фильтр насоса, в шланг, и т.д. Для предотвращения этого рекомендуется поместить такое белье в завязываемый мешок или большее по раз-

мерам белье. См. раздел практической и полезной информации для загрязненного белья. В Вашей машине можно стирать шерстяные вещи с ярлыками “Machine wash” (“Машинная стирка”) или «No-matting» (“Не сбивать в ком”) при помощи специальной программы стирки для шерсти. Тонкое белье с ярлыками «Do not wash» («Не стирать») или «Hand wash» («Ручная стирка») (шелк, кашемир, чистая шерсть, и т.д.) можно стирать при помощи специальной программы ручной стирки.

#### Открытие передней дверцы

Потяните за ручку для открытия передней дверцы. Передняя дверца Вашей машины разработана таким образом, чтобы открываться только когда машина не работает. Если индикатор «Door» («Дверца») горит, то дверца может быть открыта.

#### Загрузка белья в машину

Заполните машину расправленным, а не скомканным бельем. Поместите вещи ручной работы в машину, вывернув их наизнанку. Убедитесь, что белье не застряло между прокладкой и передней дверцей. Закройте дверцу загрузки, надавив на нее. Если дверца загрузки не закрыта правильно, машина не начнет работать.

## Выбор моющего средства и смягчителя

Количество используемого моющего средства зависит от жесткости воды и степени загрязненности белья. Рекомендованная дозировка указана на пакете. Если Ваше белье немного загрязнено и/или твердость воды низкая, используйте меньше моющего средства, как указано на упаковке. Иначе это может привести к чрезмерному пенообразованию.

Вы должны использовать моющее средство, специально предназначенное для автоматических стиральных машин. Избегайте использования отбеливателей, содержащих серу или хлор.

Поместите моющее средство в виде порошка и смягчитель в соответствующее отделение контейнера и закройте распределительный контейнер для моющих средств.

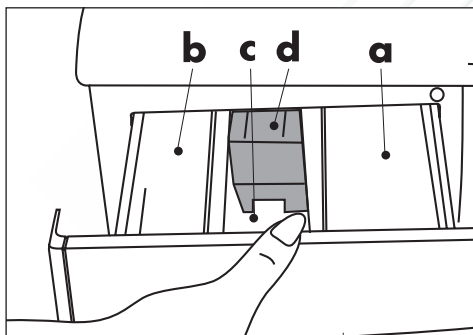

- Отделение I. Отделение для порошкового моющего средства для предварительной стирки.
- Отделение II. Отделение для порошкового моющего средства для основной стирки.
- Распределительный контейнер для смягчителя.
- Сифон.

Заполните отделение для смягчителя в соответствии с рекомендациями на упаковке (обычно <100 мл; ). Никогда не заполняйте на уровень больше “MAX”. Избыточное количество будет слито во всасывающую емкость и будет израсходовано впустую. Возможно, Вам понадобится заполнить отделение для смягчителя снова. Если смягчитель со временем загустел, добавьте немного воды для того, чтобы его разбавить. Смягчитель может затруднить прохождение средств для стирки через сифон и заблокировать поток.

Ремонт стиральных машин  
**Пульт управления**

<http://rembitteh.ru/>

+7 (495) 215-14-41  
 +7 (903) 722-17-03

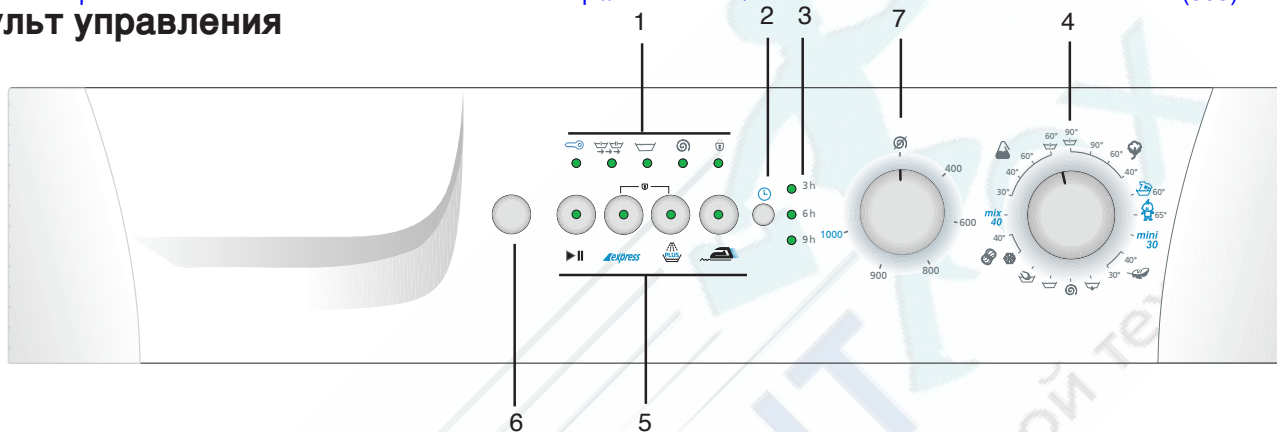

- 1- Дисплей хода выполнения программы
- 2- Клавиша выбора задержки времени
- 3- Дисплей времени
- 4- Ручка выбора программ

- 5- Клавиши вспомогательных функций
- 6- Клавиша On / Off
- 7- Регулятор выбора скорости отжима



<http://rembitteh.ru/>

## Вспомогательные Функции

### Экспресс *express*

Сокращает время стирки для слегка загрязненных тканей. Эта функция может использоваться для программ хлопок и синтетика при температуре стирки ниже 60°C.

### Полоскание плюс

При помощи этой функции Ваша машина добавит еще один цикл полоскания к трем циклам полоскания, которые она уже выполнила. Это дополнительное полоскание уменьшит воздействие остатка моющего средства на чувствительную кожу.

### Легкое глажение

Выберите эту функцию во избежание сминания Ваших вещей. При выборе функции легкое глажение, пожалуйста, загружайте меньше белья. Специальная программа стирки и отжима снизит сминаемость и Ваши вещи будут легче гладить.

### Ручка выбора скорости отжима

Вы можете отжимать белье со скоростью до 1000 об. / мин. в моделях стиральных машин, которые имеют клавишу выбора цикла. Ваша машина будет отжимать со скоростью не более 800 об. / мин. для программы синтетика и 600 об. / мин. для программы шерсть. Кроме того, если Вы не хотите отжимать Ваше белье, Вы можете выбрать положение “No spin” (“Без отжима”).

## 4 Выбор программы и запуск машины

Вставьте штепсель машины в электрическую розетку. Включите машину, нажав клавишу «On / Off». Откройте дверцу, потянув за ручку. Загрузите машину, не превышая массу загрузки, и закройте дверцу. Определите соответствующую программу из таблицы выбора программ в соответствии с типом белья, степенью загрязненности и температурой стирки. Установите ручку выбора программ в положение на желаемую программу-температуру стирки. Выберите подходящую скорость отжима в соответствии с выбранной программой. Если

Вы используете дополнительную функцию, нажмите клавишу необходимой дополнительной функции. После этого наполните распределительный контейнер Вашей машины соответствующим порошком и смягчителем. Запустите машину, нажав клавишу Start/Pause/Cancel. Индикатор Start/Pause/Cancel загорится. После запуска машины Вы можете следить на каком этапе выполнения программы. Ваша машина сейчас находится при помощи дисплея хода выполнения программы.

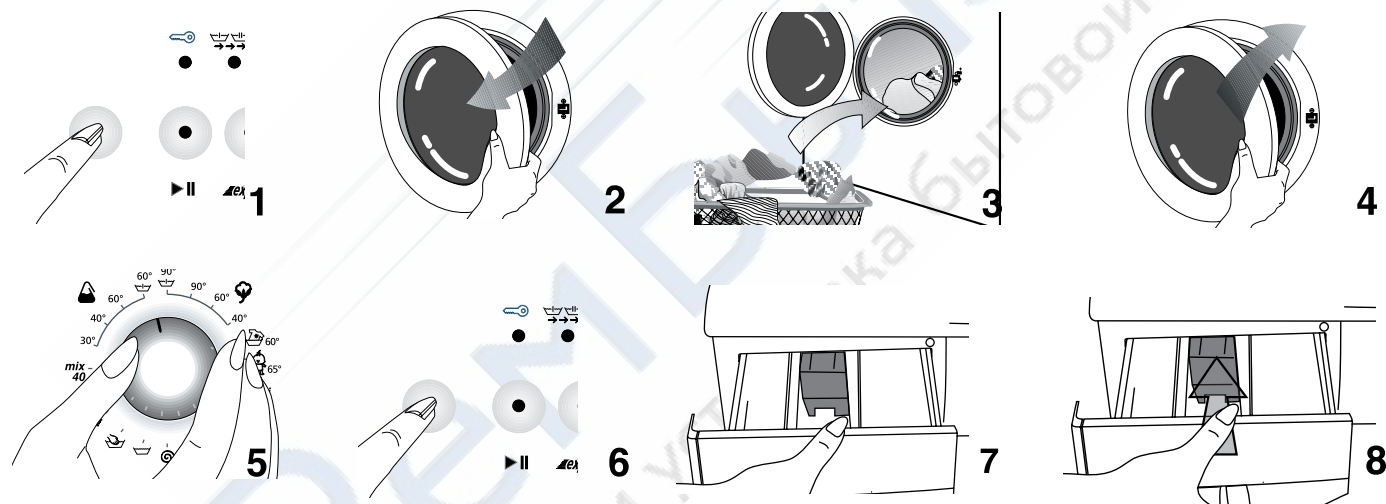

## Таблица выбора программ

Программа	Тип белья	Макс нагрузка (кг)	Продолжительность программы (минут)	Потребление воды (л)	Потребление электроэнергии (кВт/ч)	Быстрая стирка	Полоскание Плюс	Переключатель скорости вращения	Легкое глажение
Предварительная стирка + Хлопок 90	Прочные ткани из хлопка и льна высокой степени загрязненности	4,5	160	55	2.00		•	•	•
Хлопок 90	Прочные ткани из хлопка и льна высокой степени загрязненности	4,5	150	50	1.60	•	•	•	•
Хлопок 60**	Ткани из хлопка и льна нормальной степени загрязненности, стойкие к высокой температуре	4,5	135	49	0.85	•	•	•	•
Хлопок 40	Ткани из хлопка и льна небольшой степени загрязненности, чувствительные к высокой температуре	4,5	125	45	0.60	•	•	•	•
Интенсивная стирка 60	Прочные ткани из хлопка и льна высокой степени загрязненности	4,5	160	50	1.00		•	•	
Детский режим 65	Прочные ткани из хлопка и льна высокой степени загрязненности (детская одежда и т.д.)	4,5	170	60	1.00		*	•	
Предварительная стирка + Синтетика 60	Смешанные ткани из хлопка/синтетики высокой степени загрязненности, стойкие к нагреванию	2,5	125	45	0.95		•	•	•
Синтетика 60	Смешанные ткани нормальной степени загрязненности из хлопка/синтетики, стойкие к нагреванию	2,5	115	40	0.90	•	•	•	•
Синтетика 40	Смешанные ткани из хлопка/синтетики небольшой степени загрязненности, стойкие к нагреванию	2,5	105	40	0.50	•	•	•	•
Синтетика 30	Очень слабо загрязненные ткани или смешанные ткани из хлопка/синтетики, чувствительные к высокой температуре	2,5	90	40	0.25	•	•	•	•
Смешанный режим 40	Хлопковые ткани и льняные ткани нормальной степени загрязненности, чувствительные к высокой температуре	2,5	95	40	0.50	•	•	•	•
Тонкие ткани 40	Тонкие ткани, тонкие синтетические ткани, смешанные ткани на основе хлопка	2	70	45	0.35		•	•	•
Тонкие ткани 30	Тонкие ткани, тонкие синтетические ткани, смешанные ткани на основе хлопка	2	65	45	0.25		•	•	•
Шерсть 40	Шерсть и тонкие смешанные ткани с ярлыком, рекомендующим машинную стирку	1,5	55	40	0.25		•	•	
Шерсть в холодной воде	Шерстяное и тонкое белье с обозначением машинной стирки	1,5	45	40	0.03		•	•	
Ручная стирка 30	Специальная программа для шелка, кашемира или белья без обозначения машинной стирки	1	40	30	0.15			•	
Мини-30	Специальная программа для льняных тканей небольшой степени загрязнения	2,5	30	40	0.20			•	
Полоскание	Программа полоскания	4,5	23	11	0.04			•	
Отжим	Программа отжима	4,5	11	-	0.03			•	
Насос	программа насоса	-	2	-	-				

\*\* является программой определения потребления электроэнергии стиральной машиной (EN 60456)



## Ремонт стиральных машин

<http://rembitteh.ru/>

### Нажатие клавиши "On/Off"

При нажатии клавиши "On/Off" Ваша машина готова к выбору программы. При нажатии "On/Off" загорится индикатор «Door» («Дверца»), который означает, что «дверца, может быть открыта». Нажмите клавишу "On/Off" снова для того, чтобы выключить машину.

Нажатие клавиши "On/Off" не означает, что программа начнет работу. Для начала работы программы Вы должны нажать клавишу "Start/Pause/Cancel".

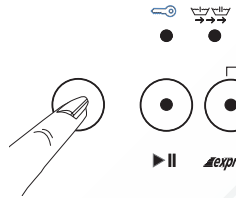

### Замок от детей

Для того, чтобы ход выполнения программы во время стирки белья не был нарушен нажатием различных клавиш детьми, существует функция замок от детей. Для включения функции замок от детей после начала стирки, нажмите одновременно клавиши включения функций Экспресс и Полоскание Плюс и удерживайте в течение трех секунд. Индикатор дополнительной функции Предварительная стирка будет мигать постоянно.

После окончания программы для начала новой программы или изменения уже заданной Вы должны отключить функцию замок от детей. Для этого нажмите те же клавиши и удерживайте их в течение трех секунд. Индикатор функции замок от детей будет отключен.

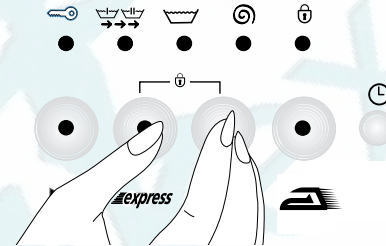

### Выбор функции

Дополнительные функции, выбираемые в соответствии с выбранной программой, могут быть включены при нажатии соответствующей клавиши. Индикатор выбранной функции загорится.

Если некоторые несовместимые дополнительные функции выбраны вместе, некоторые из них отключатся. Например, при работе программы хлопок, дополнительные функции «Экспресс» и полоскание плюс не могут быть выбраны вместе. После выбора программ «Экспресс» и при последующем нажатии клавиши «Rinse plus» («Полоскание плюс»), программа быстрой стирки будет работать, а индикатор функции «Экспресс» погаснет.

### Ход выполнения программы

После начала работы машины соответствующий индикатор программы на дисплее хода выполнения программ загорится. По завершении шага программы индикатор данного шага погаснет, а индикатор следующего шага включится. При нажатии клавиши «On/Off» загорится индикатор «Door» («Дверца»). После выбора программы стирки при нажатии клавиши «Start/Pause/Cancel» загорится индикатор «Washing» («Стирка») на дисплее хода выполнения программы. На заключительном этапе загорится индикатор «Spin cycle» («Цикл отжима»). По завершении программы индикатор «Ready» («Готов») заго-

<http://rembitteh.ru/>

## Ремонт стиральных машин

<http://rembitteh.ru/>

рится снова.

Во время работы программы Вы можете нажать клавишу «Start/Pause/Cancel» для переключения машины в режим «Пауза». В этом случае индикатор «Start/Pause/Cancel» («Старт/Пауза/Отмена») будет мигать.

### Изменение программы

Вы можете использовать эту функцию для стирки белья одной группы тканей при более низких или более высоких температурах. Например, вместо программы Хлопок 60 может использоваться программа Хлопок 40. Для выбора программы Хлопок 40 вместо программы Хлопок 60 нажмите клавишу «Start/Pause/Cancel» и машина будет переключена в режим «Пауза». Поверните ручку выбора программ для выбора программы Хлопок 40.

Даже если во время работы программы установленная программа будет изменена при помощи ручки выбора программ, то будет выполняться первоначально выбранная программа. Для того, чтобы изменить программу, выполняемая программа стирки должна быть отменена. (См. раздел Отмена программы).

Для выбора дополнительных функций или скорости отжима, необходимые изменения могут быть внесены после нажатия клавиши «Start/Pause/Cancel». Однако, выбранные дополнительные функции должны быть совместимыми с программой стирки. Например, когда Ваша машина выполняет программу интенсивной стирки, Вы можете выбрать дополнительную функцию Полоскание плюс, но Вы не можете выбрать функцию Экспресс.

### Добавление белья

Если Вы хотите добавить белье в Вашу машину после начала программы, нажмите клавишу «Start/Pause» для переключения машины в режим «Пауза». Если уровень воды в машине соответствует, на дисплее хода выполнения программ загорится индикатор «Door» («Дверца») и белье может быть добавлено в машину. Если индикатор «Door» («Дверца») не загорится в течение одной минуты, то уровень воды в маши-

не не является соответствующим, и белье не может быть добавлено. Вы можете нажать клавишу «Start/Pause/Cancel» для продолжения программы.

### Задержка времени начала программы

При помощи клавиши «Time delay» Вы можете отложить начало выполнения выбранной программы на 3 часа, 6 часов или 9 часов.

При нажатии клавиши «Time delay» один раз, будет установлено время задержки начала выполнения программы 3 часа и загорится соответствующий индикатор. Если та же клавиша будет нажата повторно, то задержка начала выполнения программы будет составлять 6 часов и если эта же клавиша будет нажата третий раз, то задержка начала выполнения программы составит 9 часов. Если клавиша задержки начала выполнения программы будет нажата еще раз, то функция задержки будет отменена. При нажатии клавиши «Start/Pause/Cancel» после установки функции задержки начала выполнения программы, программа будет начата с задержкой. Во время периода задержки дверца может быть открыта и в машину может быть добавлено белье.

При нажатии клавиши «Start/Pause/Cancel» после установки функции задержки выполнения программы, Вы можете переключить машину в режим «Пауза» и изменить время задержки.

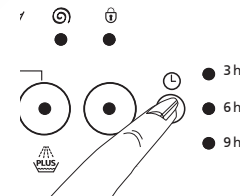

### Отмена Программы

Для отмены программы нажмите и удерживайте в течение трех секунд клавишу «Start/Pause/Cancel». Во время работы машины Вы можете нажать клавишу «Start/Pause/Cancel»

<http://rembitteh.ru/>



## Ремонт стиральных машин

<http://rembitteh.ru/>

для переключения машины в режим «Пауза». В этом случае индикатор «Start/Pause/Cancel» («Старт/Пауза/Отмена») будет мигать.

### Изменение программы

Вы можете использовать эту функцию для стирки белья одной группы тканей при более низких или более высоких температурах. Например, вместо программы Хлопок 60 может использоваться программа Хлопок 40. Для выбора программы Хлопок 40 вместо программы Хлопок 60 нажмите клавишу «Start/Pause/Cancel» и машина будет переключена в режим «Пауза». Поверните ручку выбора программ для выбора программы Хлопок 40.

Даже если во время работы программы установленная программа будет изменена при помощи ручки выбора программ, то будет выполняться первоначально выбранная программа. Для того, чтобы изменить программу, выполняемая программа стирки должна быть отменена. (См. раздел Отмена программы).

Для выбора дополнительных функций или скорости отжима, необходимые изменения могут быть внесены после нажатия клавиши «Start/Pause/Cancel». Однако, выбранные дополнительные функции должны быть совместимыми с программой стирки. Например, когда Ваша машина выполняет программу интенсивной стирки, Вы можете выбрать дополнительную функцию Полоскание плюс, но Вы не можете выбрать функцию Экспресс.

### Добавление белья

Если Вы хотите добавить белье в Вашу машину после начала программы, нажмите клавишу «Start/Pause» для переключения машины в режим «Пауза». Если уровень воды в машине соответствующий, на дисплее хода выполнения программ загорится индикатор «Door» («Дверца») и белье может быть добавлено в машину. Если индикатор «Door» («Дверца») не загорится в течение одной минуты, то уровень воды в машине не является соответствующим, и белье не может быть добавлено. Вы можете нажать клавишу «Start/Pause/Cancel» для

продолжения программы.

### Задержка времени начала программы

При помощи клавиши «Time delay» Вы можете отложить начало выполнения выбранной программы на 3 часа, 6 часов или 9 часов.

При нажатии клавиши «Time delay» один раз, будет установлено время задержки начала выполнения программы 3 часа и загорится соответствующий индикатор. Если та же клавиша будет нажата повторно, то задержка начала выполнения программы будет составлять 6 часов и если эта же клавиша будет нажата третий раз, то задержка начала выполнения программы составит 9 часов. Если клавиша задержки начала выполнения программы будет нажата еще раз, то функция задержки будет отменена. При нажатии клавиши «Start/Pause/Cancel» после установки функции задержки начала выполнения программы, программа будет начата с задержкой. Во время периода задержки дверца может быть открыта и в машину может быть добавлено белье.

При нажатии клавиши «Start/Pause/Cancel» после установки функции задержки выполнения программы, Вы можете переключить машину в режим «Пауза» и изменить время задержки.

### Отмена Программы

Для отмены программы нажмите и удерживайте в течение трех секунд клавишу «Start/Pause/Cancel». После этого индикатор «Start/Pause/Cancel» («Старт/Пауза/Отмена») и все другие индикаторы погаснут. Вы можете выбрать новую программу и начать стирку.

Если отмена программы происходит во время стирки, то на дисплее хода выполнения программы загорится индикатор «Spin» («Отжим») и машина начнет откачивать воду. Когда погаснет индикатор «Spin» («Отжим»), загорится индикатор «Door» («Дверца») и можно будет открыть дверцу или выбрать новую программу. Даже если во время работы программы установленная программа будет изменена при помощи ручки выбора программ, то будет выполняться первоначально вы-

<http://rembitteh.ru/>

## Ремонт стиральных машин

<http://rembitteh.ru/>

бранная программа. Для изменения программы стирки должна быть выполнена процедура «Отмены программы» и затем выбрана и запущена новая программа.

После того, как машина начнет работать, даже если скорость отжима или температура стирки была изменена во время работы программы, то будут действительными первоначально установленные скорость и температура стирки. Для изменения скорости отжима или температуры стирки можно выбрать новый цикл или температуру после нажатия клавиши «Start/Pause/Cancel».

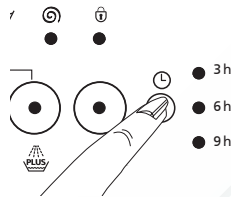

### Отмена программы

Для отмены программы нажмите и удерживайте «Start/Pause/Cancel» в течение трёх секунд, пока «Start/Pause/Cancel» и другие индикаторы не погаснут. После этого Вы можете выбрать новую программу и начать стирку.

Если отмена программы осуществляется во время стирки, следуйте пункту 1. Загорится индикатор «Отжим», машина сольёт воду, индикатор «Отжим» погаснет, загорится индикатор «Дверь», дверцу можно открыть и выбрать новую программу.

Для замены программы, необходимо сначала отменить старую. Если вы просто повернёте ручку выбора программ, ничего не произойдёт.

Если Вы хотите изменить число оборотов или температуру стирки, нажмите и удерживайте «Start/Pause/Cancel», после этого Вы можете изменить эти параметры.

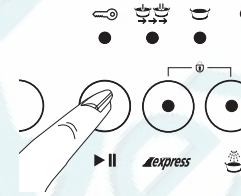

### Завершение программы

По завершении программы загорится индикатор «Door» («Дверца») и дверца может быть открыта. Машина готова к следующей стирке. Нажмите клавишу «On/Off» для выключения машины.



### Выгрузка белья

После завершения программы машина автоматически останавливается. Выключите водопроводный кран. Потяните за ручку и откройте дверцу загрузки. Выключите Вашу машину, нажав клавишу «On/Off». После выгрузки белья оставьте дверцу загрузки открытой и дайте барабану проветриться. Проверьте прокладку и очистите ее.

## 5 Инструкции по уходу за машиной и техническому обслуживанию

### Распределительный контейнер для моющих средств

Через некоторое время эксплуатации машины остатки порошковых моющих средств могут накапливаться в распределительном контейнере. Для очистки распределительного контейнера нажмите отмеченную точку сифона на отделении смягчителя и потяните ящик к себе. Промойте распределительный контейнер водой.

### Сифон

Не забывайте очищать присоску, когда она загрязняется. Для снятия присоски сначала выньте распределительный контейнер для моющих средств. Очистите его для предотвращения блокировки остатками смягчителя. После этого установите присоску обратно на место и убедитесь, что она установлена правильно.

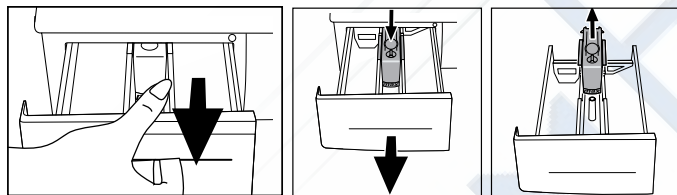

### Фильтры подачи воды

В каждом торце шланга, в месте его подключения к крану водопроводной воды, а также в каждом впускном клапане воды, расположенном с обратной стороны машины, установлены фильтры. Эти фильтры блокируют попадание инородных объектов и грязи внутрь

машины. Фильтры необходимо очищать регулярно во избежание засорения. Для этого отсоедините шланги подачи воды. Очистите верхнюю часть фильтра впускного клапана подачи воды щеткой. Если фильтры сильно засорены, Вы можете вынуть их при помощи пинцета. Вы можете вынуть плоскую часть шлангов подачи воды вместе с прокладками и промыть ее в проточной воде. (2 фильтра в машинах с одним шлангом подачи воды, 4 фильтра в машинах с двумя шлангами подачи воды).

### Шланг

Существует риск замерзания шланга в холодных регионах, если Ваша машина установлена в холодном месте. Когда машина не используется, остатки воды в шлангах, а также в фильтре насоса, должны быть слиты. Вода из шлангов подачи воды может быть слита после отключения их от водопроводного крана.

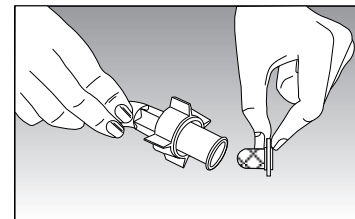
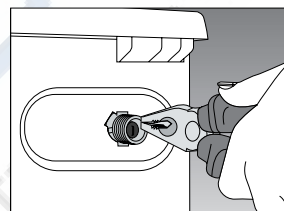

## Очистка фильтра насоса

В машине установлена система фильтров для поддержания длительного срока службы насоса путем улавливания инородных объектов, например, пуговиц, волокон тканей, которые попадают внутрь насоса во время слива воды. Рекомендуется очищать фильтр, когда он загрязнен.

Для этого:

Отключите штепсель Вашей машины от электрической сети. Откройте фильтр в правом нижнем углу, нажав на отмеченное место на крышке.

Риск ошпаривания горячей водой: В барабане может находиться около 15 литров горячей воды при температуре 90°C. Открывайте фильтр осторожно.

Перед открытием фильтра слейте воду через сливной шланг. Отсоедините сливной шланг. Подготовьте подходящий контейнер и откройте заглушку шланга. После того, как вода слита, установите заглушку на место. Откройте фильтр, поворачивая и сливая оставшуюся воду (max 30 мл) через заглушку фильтра. Очистите инородные объекты внутри фильтра. По завершении поворачивайте его по часовой стрелке и закройте. Закройте заглушку фильтра, надавив на нее.

Внимание!

Если фильтр и заглушка шланга не соответствуют, заглушка будет пропускать воду.

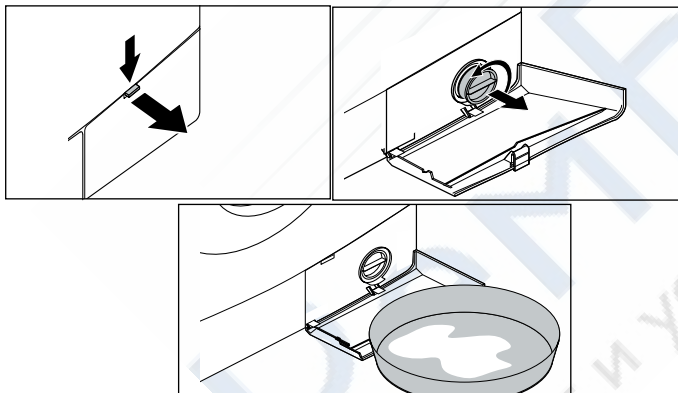

## 6 Установка

Если Ваша система не готова, доверьте квалифицированному водопроводчику подготовить ее.

1. Удаление болтов безопасности, используемых при транспортировке.

Перед эксплуатацией стиральной машины необходимо удалить транспортные зажимы!

Для этого:

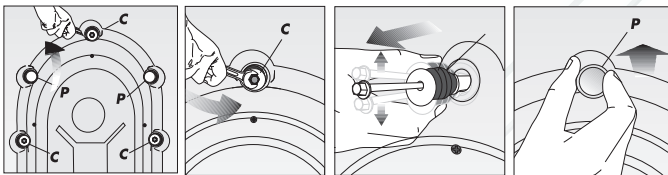

1. Ослабьте болты с маркировкой “С”, откручивая их соответствующим гаечным ключом против часовой стрелки.
2. Выкрутите болты безопасности, используемые при транспортировке.
3. Вставьте пластмассовые заглушки с маркировкой “Р” в отверстие транспортного крепления, вращая их в направлении стрелки и вдавливая их. Обратите внимание, пожалуйста! Сохраняйте транспортные зажимы на случай, когда машина снова будет транспортироваться. Всегда перевозите Вашу машину с транспортными зажимами.

### 2. Выравнивание ножек

Для того, чтобы Ваша машина работала без шума и вибрации, она должна быть должным образом сбалансирована. Четыре ножки Вашей машины можно регулировать. Сначала ослабьте пластмассовый контр-болт. После регулировки ножек для выравнивания машины затяните контр-болт.

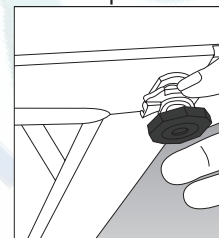

### 3. Подключение подачи / слива воды

#### а) Шланг подачи воды

Ваша машина подключена к источнику подачи воды при помощи специальных шлангов, поставляемых вместе с машиной. Красный шланг или шланг с красной надписью на нем – это шланг подачи горячей воды, синий шланг или шланг с синей надписью – шланг подачи холодной воды.

Для шлангов поставляются пластмассовые прокладки (4 для моделей с двумя шлангами подачи воды, 2 для моделей с одним шлангом подачи воды) или полиэтиленовые пакеты для устранения утечек в местах крепления. Эти

<http://rembitteh.ru/>



## Ремонт стиральных машин

прокладки должны использоваться с каждой стороны соединения.

Прокладки со стороны машины должны быть соединены каналом с фильтром.

После подключения шланга проверьте все соединения на предмет возникновения утечек. Для устранения любого риска возникновения утечек воды, закрывайте водопроводные краны, когда машина не используется.

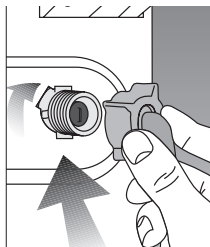

Ваша машина будет работать эффективно, если минимальное давление воды в водопроводном кране будет составлять 1 атмосферу, а максимальное 10 атмосфер. Фактически 1 атмосфера равна подаче 8 литров воды в минуту при полном открытии водопроводного крана.

Подключите шланг к машине. Зажмите болты руками, не используя гаечный ключ.

При установке заглушки на одном шланге модели с двумя шлангами подачи воды могут использоваться в качестве машины с одним шлангом подачи

<http://rembitteh.ru/>

+7 (495) 215-14-41  
+7 (903) 722-17-03  
воды. Установите заглушку на шланг подачи воды. Для остановки утечки воды необходима прокладка.

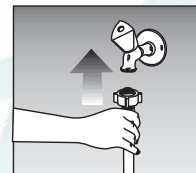

Не подключайте машину с одним шлангом подачи воды к горячей воде. Если машина подключена Y частью к двум шлангам подачи воды и для машин с одним шлангом подачи воды температура воды будет более 40°C, машина может переключиться на защитный режим.

### б) Шланг слива воды

Шланг слива воды может быть прикреплен к ванной или помещен непосредственно в канализационное сливное отверстие. На шланге не должно быть перегибов. Сливной шланг должен быть закреплен держателем так, чтобы он не упал на землю.

Шланг должен быть помещен на высоте от 40 до 100 см от земли.

Сливной шланг может быть помещен непосредственно в канализационное сливное отверстие.

<http://rembitteh.ru/>

#### 4. Подключение к электросети

Подключите шнур электропитания к электрической сети, соответствующей параметрам максимального напряжения и номинального тока, указанным на табличке с номинальными характеристиками, которая расположена внутри противоударной полосы.

Обратите внимание! Страница 1 - шаги, которые необходимо предпринять перед началом работы стиральной машины в полностью автоматическом режиме и предостережения по безопасности эксплуатации.

Убедитесь, что Вы подключили заземление к розетке электропитания.



Внимание! Перед эксплуатацией машины проверьте следующее:

- Вы закрыли переднюю дверцу?
- Водопроводный кран открыт?
- Правильно ли помещен шланг слива воды?
- Подключено ли электропитание?

## 7 Перед обращением в службу сервисной поддержки

**Вы включали машину, но индикаторы на панели выключены.**

Проверьте заземление розетки электропитания или перегоревший плавкий предохранитель. Проверьте, правильно ли закрыта передняя дверца.

**Вода не поступает в машину.**

Проверьте, правильно ли закрыта передняя дверца. Водопроводные краны закрыты или засорились фильтры подачи воды.

**Поступившая в машину вода сразу сливается.**

Проверьте, установлен ли сливной шланг в соответствии с указаниями руководства по эксплуатации или нет.

**Вода вытекает из-под машины.**

Проверьте шланги подачи и слива воды. Затяните соединения. Шайбы шлангов могут быть изношенными. Если причиной не является одна из вышеуказанных неполадок, то неправильно закрыт фильтр насоса.

**Из распределительного контейнера для моющих средств выходит пена.**

Проверьте, подходит ли Ваше моющее средство для стирки в автоматической стиральной машине. В следующий раз используйте меньше моющего средства.

**Насос не сливает воду.**

Очистите фильтр насоса. Проверьте, нет ли перегибов сливного шланга? Если существует потребность в очистке фильтра насоса, прочтите соответствующий раздел руководства по эксплуатации.

### Описание международных символов по уходу за вещами на ярлыках текстильных изделий (ITCL).



Температура стирки

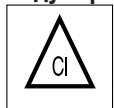

Может быть использован отбеливатель



Не используйте отбеливатель



Стирка в машине запрещена

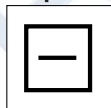

Сушите на горизонтальной поверхности



Не стирайте

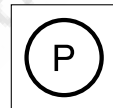

Сухая чистка

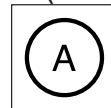

Могут быть использованы химические вещества

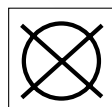

Сухая чистка запрещена

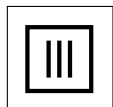

Не отжимать

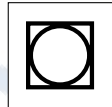

Можно стирать в машине с центрифугой

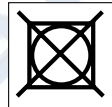

Не стирать в машине с центрифугой



Сушка на ровной поверхности



Глажка разрешена

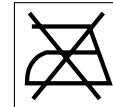

Не гладить

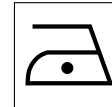

Теплая глажка





Гарантия не распространяется на изделия, недостатки в которых возникли вследствие:

1. Не соблюдения требований Изготовителя, указанных в гарантийном документе;
2. Не соблюдения Потребителем правил установки, подключения, эксплуатации, хранения или транспортировки изделия, указанных в инструкции по эксплуатации;
3. Ремонта не уполномоченными на то лицами, если такой ремонт повлек за собой отказ изделия;
4. Разборки изделия, изменения конструкции и других вмешательств, непредусмотренных инструкцией по эксплуатации;
5. Неисправностей и повреждений, вызванных экстремальными условиями и действием непреодолимой силы (пожар, стихийные бедствия, и т.д.);
6. Повреждений техники или нарушений ее нормальной работы, вызванных животными или насекомыми;
7. Повреждений техники или нарушений ее нормальной работы, вызванных сверхнормативными отклонениями параметров сети электро-, газо-, или водоснабжения от номинальных значений;
8. Использования изделия для предпринимательской деятельности и/или в непредусмотренных целях;
9. Образования на нагревательных элементах избыточного слоя накипи (при повышенной жесткости воды необходима обработка соответствующими составами);
10. Попадания во внутренние рабочие объемы изделия посторонних предметов, мелких деталей одежды или остатков пищи;
11. Механических повреждений изделия Потребителем (царапины, трещины, сколы и т.п.);
12. Потери товарного вида вследствие воздействия на изделие химических веществ;  
мических и других подобных повреждений, которые возникли в процессе эксплуатации.



Изготовитель не принимает претензии в следующих случаях:

1. Не соблюдения правил установки;
2. Отсутствия оригинального гарантийного талона;
3. При отсутствии в гарантийном документе следующих сведений: даты продажи, штампа торгующей организации, подписи продавца, модели и серийного номера изделия;
4. Внесения любых исправлений (изменений) в текст гарантийного документа.

Благодарим Вас за выбор изделия торговой марки

Настоящие условия гарантии действительны на территории России, если иные условия не установлены действующим законодательством.

1. Изготовитель устанавливает на изделие гарантийный срок 2 (два) года со дня передачи Потребителю. Срок службы бытовой техники «БЕКО» при соблюдении правил эксплуатации и применения ее в бытовых целях составляет 10 (десять) лет.
2. Гарантия распространяется на изделия, используемые только для личных, семейных, домашних нужд, а также нужд, не связанных с осуществлением предпринимательской деятельности.
3. Проследите, чтобы гарантийный документ был правильно заполнен, не имел исправлений и в нем были указаны: дата продажи, штамп торговой организации и подпись продавца, модель и серийный номер изделия, дата установки, название и штамп фирмы-установщика.
4. Сохраняйте гарантийный документ, чек на проданное изделие и квитанцию на услуги по его установке (доставке), доработке водяных и электрических внутриквартирных коммуникаций, а также любые другие документы, относящиеся к гарантийному или техническому обслуживанию изделия.
5. Гарантийный срок на запчасти, замененные в течении гарантийного срока, составляет 6 (шесть) месяцев.
6. Прежде чем вызвать специалиста сервисного центра «БЕКО», внимательно прочитайте инструкцию по эксплуатации изделия. Если изделие исправно, то за сервисным центром «БЕКО» остается право требовать от Потребителя оплаты ложного вызова.
7. Любые претензии по качеству изделия рассматриваются только после предварительной проверки качества изделия представителем сервисного центра «БЕКО».
8. Изготовитель не несет какой-либо ответственности за любой возможный ущерб, нанесенный потребителю, в случае не соблюдения последним требований Изготовителя, указанных в данном гарантийном документе и инструкции по эксплуатации.



#### Установка и подключение

1. Производитель рекомендует Вам доверить установку и подключение изделия «БЕКО» специалистам сервисного центра «БЕКО». Вы можете также обращаться в любую другую организацию, имеющую сертификат на оказание подобных услуг.
2. Оплата работ по установке и подключению изделия происходит по прейскуранту сервисного центра. Условия оплаты работ по установке и подключению регулируются действующим законодательством. Изготовитель не несет какой-либо ответственности за любой ущерб, нанесенный имуществу граждан вследствие установки и подключения, не соответствующих требованиям, указанным в инструкции по эксплуатации, и/или произведенных не уполномоченными на это лицами.
3. В случае нарушения требований Изготовителя по установке и подключению, ответственность за причиненный ущерб несет лицо, проводившее эту работу.



#### ВНИМАНИЕ!

Изделие, имеющее трех-контактную сетевую вилку, обязательно должно быть заземлено!